

ПОДКЛЮЧЕНИЕ

В режиме 70V/100V все акустические системы должны быть подключены параллельно. На каждом динамике с помощью селектора описанного выше можно выставить свое значение мощности в режиме 70V/100V. При этом суммарная мощность всех акустических подключенных к трансляционному усилителю должна быть меньше, чем заявленная мощность усилителю. Наиболее верным правилом для расчета необходимой мощности усилителя является = суммарная мощность динамиков + 20%.

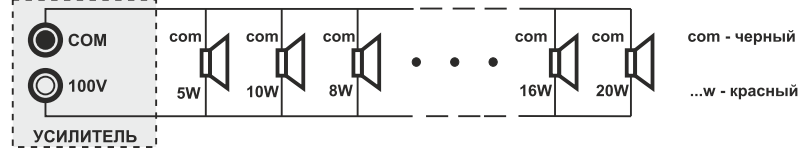

Параллельное соединение (в 100V режиме динамики соединяются только так)



При использовании OSR508 совместно с низкоомным усилителем необходимо перевести селектор в положение 8ohm. Для корректной работы низкоомного усилителя необходимо чтобы суммарное сопротивление на каждом канале было в интервале 4-8ohm. Если используется больше чем один динамик на канал необходимо подключать их последовательно или параллельно или комбинируя эти два типа подключения, но строго соблюдая указанный интервал - суммарное сопротивление акустических систем на канале усилителя должно быть внутри диапазона 4-8ohm.



Последовательное соединение

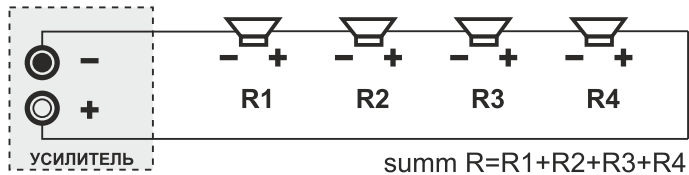

Параллельное соединение

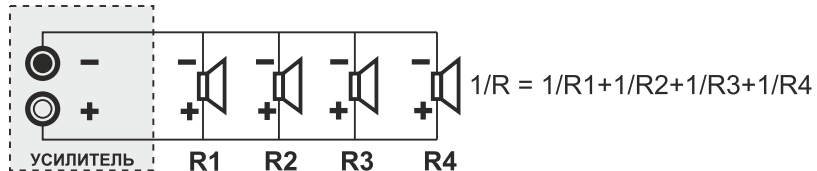

Технические характеристики

Артикул	CVGAUDIO OSR508T
Диапазон воспроизводимых частот(-10dB)(Hz)	65-20000Hz
Чувствительность (1W/1M)(dB)	90
Сопротивление при низкоомном подключение	8ohm
RMS мощность (в низкоомном режиме)	40W
Пиковая мощность (в низкоомном режиме)	80W
Мощность (отводы трансформатора) для 100V / 70V режимов использования	70V:32-16-8-4-2-1W & 8ohms 100V:32-16-8-4-2-1W & 8ohms
Габаритные размеры	190x256x225
Вес	2,8kg



CVGAUDIO
PRO & COMMERCIAL AUDIO

OUTDOOR IP65 2-WAY SURFACE MOUNT LOUDSPEAKER

OSR508T

ИНСТРУКЦИЯ ПО ЭКСПЛУАТАЦИИ

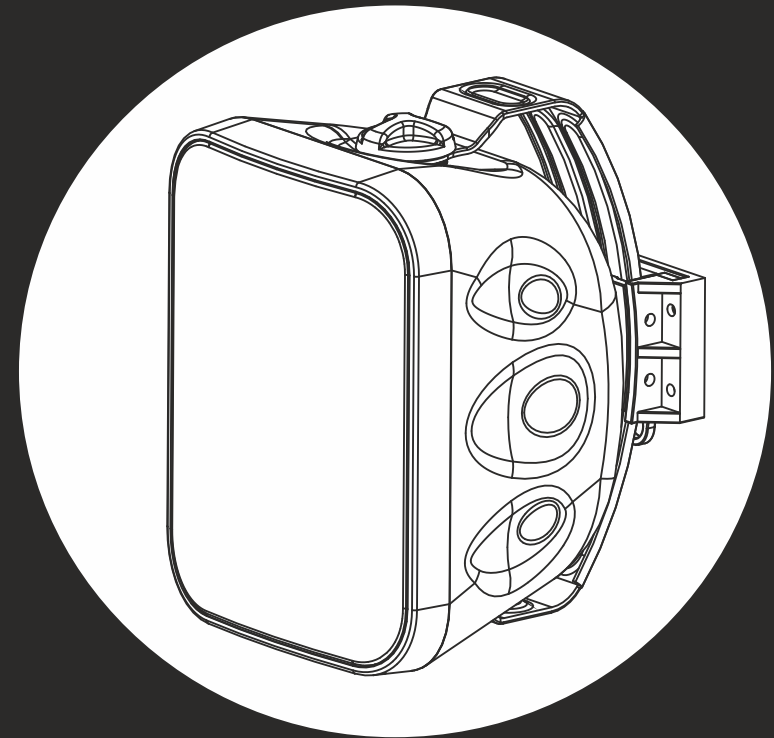

Благодарим Вас за приобретение акустических систем CVGaudio OSR508T. Это качественные двухполосные акустические системы которые можно использовать для систем фоновой музыки как в помещении, так и на улице. Защита корпуса от проникновения воды и пыли соответствует IP65. Кабельные терминалы расположенные на задней стороне корпуса и селектор переключения режимов работы АС надежно закрываются защитной пластиковой крышкой предотвращающей попадание дождя на входные контакты и селектор переключения режимов работы. Корпус изготавливается из качественного АБС пластика стойкого к воздействию солнечного света и неблагоприятных климатических условий. Защитная сетка на лицевой стороне корпуса акустической системы изготовлена из алюминия, благодаря чему не подвержена коррозии.

Данная модель выпускается в черном и белом цвете (OSR508TBI - артикул черного цвета / OSR508TW - белого). В комплект поставки входит удобный кронштейн который позволяет задать угол наклона и поворота корпуса.

Акустические системы CVGaudio OSR508T могут работать как в составе трансляционных 100V или 70V систем, так и с low-impedance низкоомными усилителями.



Переключение режимов работы происходит с помощью специального селектора о котором упоминалось выше. Можно выбрать одну из пяти мощностей в трансформаторном режиме (100V/70V) - 2W / 4W / 8W / 16W / 32W или перевести акустическую систему в низкоомный режим (8ohm). При этом необходимо иметь ввиду, что в трансляционном режиме 100V / 70V акустические системы могут работать только совместно с трансляционными усилителями (в каталоге CVGaudio это серии микшеров - усилителей M / TR / ReBox, а также усилители мощности серии PT). В свою очередь в низкоомном режиме (low-impedance) акустические системы CVGaudio OSR имеют импеданс 8ohm и должны работать только совместно с низкоомными усилителями (4-8/16ohm).

ГАРАНТИЙНЫЕ ОБЯЗАТЕЛЬСТВА

На все акустические системы производства CVGAUDIO предоставляется гарантийный срок бесплатного сервисного обслуживания - 2 года с момента приобретения изделия конечным покупателем. При возникновении проблем связанных с работой акустических систем просим Вас обратиться к нашему дилеру у которого приобретался товар или в Московский офис компании CVGAUDIO. Контакты Вы сможете найти на нашем сайте www.cvg.ru. Для осуществления гарантийного ремонта необходимо предоставить любой финансовый документ подтверждающий приобретение.

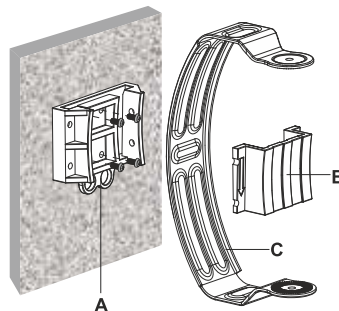

1 Закрепите часть кронштейна (элемент А) на стене. В зависимости от материала стены рекомендуем использовать соответствующие дюбели для более надежной фиксации

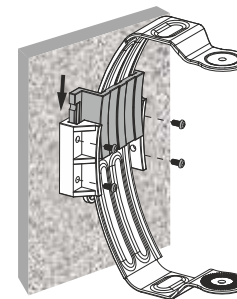

2 Поместите металлическую дугу (элемент С) в установленную настенную часть и зафиксируйте ее с помощью элемента В и четырех винтов

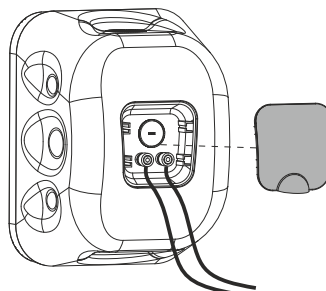

3 Подключите подходящий спикерный кабель соблюдая полярность. Установите необходимую мощность / режим работы (описано в следующем слайде) и далее закройте защитную пластиковую крышку.

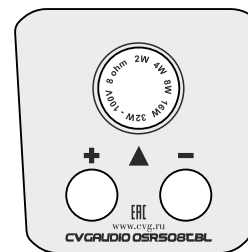

С помощью селектора на задней стороне динамика Вы можете установить необходимую мощность в режиме 100V (2W / 4W / 8W / 16W / 32W) или перевести АС в низкоомный режим работы (50W - 8ohm).

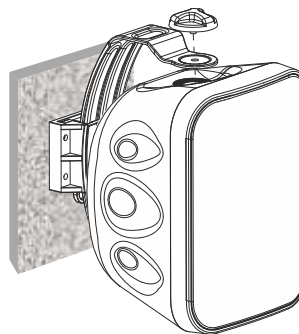

4 Поместите корпус динамика внутрь металлической дуги и зафиксируйте его с помощью двух винтовых фиксаторов - сверху и снизу.

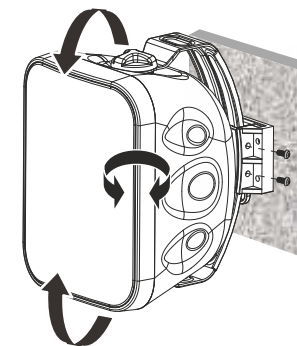

5 Установите необходимый угол наклона и поворота корпуса акустической системы. Зафиксируйте наклон с помощью двух боковых винтов и поворот с помощью верхнего и нижнего винта.